

100
ATLAS 1919 - 2019

ATLAS
SEIT 1919

-  17,0 - 19,6 t
-  105 kW (143 PS)
EU Stufe V
-  0,7 - 1,1 m³

**STABIL.
STARK.
STANDFEST.**



MOBILBAGGER 165Wsr blue

WWW.ATLASGMBH.COM

ATLAS – BAUMASCHINEN-HERSTELLER MIT TRADITION

Von Mensch zu Mensch

Als Hinrich Weyhausen im Jahre 1919 begann, Bau- und Landmaschinen zu verkaufen, stellte er fest, dass es die Geräte, die seine Kunden eigentlich brauchten, nicht gab. Also hörte er ihnen genau zu und begann, die Maschinen selbst zu bauen – exakt nach den Bedürfnissen der Menschen, die seine Maschinen jeden Tag im Einsatz hatten. Er leistete Pionierarbeit aus Leidenschaft unter dem Markennamen ATLAS. Sein Hauptaugenmerk lag dabei immer auf dem Nutzen der Maschinen. Und in Bezug auf dieses Ideal hat sich bis heute bei uns nichts geändert.

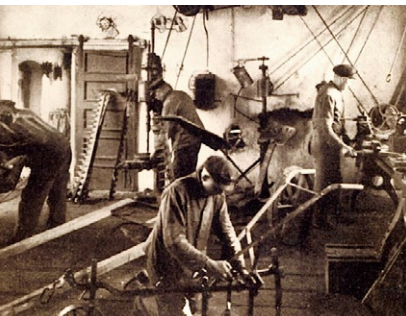

Atlas macht Sie stark mit ausgezeichneten Produkten und umfassendem Service.



Mit hochmotivierten Mitarbeitern, großem Engagement und viel Erfahrung entwickelt die ATLAS GmbH erfolgreiche Kran- und Baggertechnik. Eine Vielzahl von Kunden, Konstrukteuren und Spezialisten auf der ganzen Welt haben dazu ihren Beitrag geleistet. Das Ergebnis sind robuste Geräte, die es Ihnen möglich machen, effizienter und sicherer zu arbeiten als jemals zuvor.

Im gleichen Maß wie unser Knowhow wuchs auch unser Händler- und Servicenetz weltweit. Daher können wir – damals wie heute – garantieren, dass wir immer direkt vor Ort sind, wenn Sie uns brauchen.



Atlas produziert eine breite Palette von Geräten für die Bau-, Bahn-, Materialumschlag- und Infrastrukturindustrie. Weitere Informationen zu Atlas finden Sie unter www.atlasgmbh.com.

BAU



TRANSPORT



INFRASTRUKTUR



RECYCLING



KUNDENZUFRIEDENHEIT STEHT BEI UNS AN OBERSTER STELLE!

WIR ENGAGIEREN UNS DAFÜR,

unsere Kunden mit Produkten und Service auf höchstem Qualitätsniveau zu versorgen.

QUALITÄTSSTANDARDS UND KUNDENZUFRIEDENHEIT

werden in Form von Serviceleistung, Zuverlässigkeit, Relevanz und Pünktlichkeit gemessen.

UNSERE FIRMENPHILOSOPHIE, ZIELE UND PLANUNG

sind auf nachhaltige Ablaufverbesserung ausgerichtet, um auf dieser Grundlage unsere Wettbewerbsposition zu stärken und die Produktqualität und Servicestandards zu verbessern.

QUALITÄTSSTANDARDS UND KUNDENZUFRIEDENHEIT

werden an der Produktleistung und Zuverlässigkeit gemessen.

LIEFERPROGRAMM

165Wsr *blue*





**UMFANGREICHES HÄNDLERNETZ
HERVORRAGENDER SERVICE
KUNDENORIENTIERT**

ATLAS - Die neue Baggerkabine



Die neu ATLAS Kabine –
Bestes Klima, scharfes
Display, digital und direkt,
mehr Platz, beste Sicht,
äußerst leise, wohlfühlen

Übersichtliches Bedienfeld –
Direktwahl per Tasten oder digitale
Ansteuerung per Button.....



Sicher bewegen: Serienmäßig Seiten-
und Rückraumkameras



Leistungsstärkste Klimaanlage – kurze
Luftwege – große Leitungs-
querschnitte - leise



Beste Sicht – besonders auch nach
rechts



ATLAS SINCE 1919 - Die neue Baggerkabine

Kommunikativ bleiben – Radio mit USB-Anschluß - Handyablage beim linken Joystick



Easy: Oberwagenarretierung per Knopfdruck auf T



Flaschenhalter in Fahrernähe



Fußboden rutschfest und besenfreundlich – Stauraum für Werkzeug und Material



Mittagspause – Platz für Kühlbox mit Elektroanschluß – hinter dem Fahrersitz



TECHNISCHE DATEN 165Wsr

MOTOR

Leistung..... 105 kW (143 PS)	Bohrung / Hub 101 / 126	SERIENMÄSSIGE GRUNDAUSSTATTUNG:
Drehzahl1800/min	Kühlersystem..... wassergekühlt	• Leerlaufautomatik / Motorstop
Modell..... Deutz TCD 4.1 L4 EU Stufe V	Luftfilter.....Trockenluftfilter	• Kaltstarthilfe
Bauart.....Turbolader	Batterie..... 2 x 12 V / 100 Ah	• Dieselvorbereiter
Hubraum..... 4038 cm ³	Lichtmaschine 24 V / 100 A	• Motorüberwachung
Zylinderzahl4	Anlasser 24 V / 4 kW	

HYDRAULIKSYSTEM

• AWE 5 System (Load Sensing)	• Rohrbruchsicherung für Hebe- und Verstellzylinder	• Betriebsmode:
• Grenzlastgeregelte Hochleistungskolbenpumpe	• Proportionale Greifer- und Greifer-Dreh-Funktion	F1 (Fine)
• Kraftstoffsparende Bedarfsstromregelung	• 3 weitere Kreise für Zusatzverbraucher möglich	F2 (Eco)
• Feinfühliges, proportionales, unabhängige Steuerung	• Fördermenge max. 240 l/min	F3 (Power)
• Primär- und Sekundärabsicherung gegen Überlastung	• Betriebsdruck max. 350 bar	• Druckspeicher für Notabsenkung des Armsystems
• Nachsaugventile für alle Arbeitsfunktionen	• Zylinderendlagendämpfung	• Grenzlastregelung

SCHWENKWERK

• Axialkolbenmotor mit Prioritätsventil	• Automatische Mehrscheibenfeststellbremse	• Schwenkmoment 41 kNm
• Planetenübersetzung	• Zwei Zweistufige Ventile	• Oberwagen-Drehzahl max..... 9/min

FAHRANTRIEB UND BREMSEN

• Regelfahrmotor	• Automotives Fahren und Tempomat:	• Zugkraft..... 87 kN
• Lastschaltgetriebe	• Höchstgeschwindigkeit 20 km/h	• Steigfähigkeit 60 %
• Doppelwirkendes Fahrbremsventil	• Geländegang 5 km/h	• Zweikreisbremsanlage Lamellen
• Fahrrichtungsvorwahl über Schalter im Joystick	• Kriechgang 1 km/h	• Feststellbremse Lamellen

UNTERWAGEN

• Lenkachse mit autom. Pendelachsblockierung	• Schwerlastachsen	• STD Bereifung: Mitas 10.00-20 16PR EM23
• Zusätzliche Achsblockierung über linken Joystick	• Werkzeugkasten am Unterwagen	

REIFEN

OPTION:

• 4-fach Bereifung 600/40 – 22.5 14PR Mitas	• 8-fach Bereifung 10.00-20 16PR Nokia	• 8-fach Bereifung 315/70 R22.5 Bandenmarkt, Typ Grader
• 4-fach Bereifung 600/40 – 22.5 18PR Alliance	• 8-fach Bereifung 10.00-20 16PR Profil für Asphalteinsetzung	• 8-fach Bereifung 215/70 R22.5 Caliber Power Grip 23
• 4-fach Bereifung 710/40 – 22.5 24PR Nokia	• 8-fach Bereifung 10.00-20 Super Elastik (bis 16 km/h)	

AUSRÜSTUNGEN 165Wsr

FAHRERKABINE

<ul style="list-style-type: none"> Erfüllt neueste Sicherheitsnorm (ROPS) Extra breiter Einstieg Geräumiger Fußraum Radiovorbereitung mit Stummschaltung Vorbereitung für thermoelektrische Kühlbox Diverse Ablagemöglichkeiten, Dokumentenfach Wärmeschutzverglasung, Scheiben getönt Rundumsicht exzellent Flaschenhalter 	FAHRERSITZ: <ul style="list-style-type: none"> Komfortsitz mit Kopfstütze Armlehnen und Bandscheibenstütze Sitz getrennt von Konsole verstellbar Luftgedefert Beheizt Horizontale und vertikale Federung Lordosenstütze 	ÜBERWACHUNG: <ul style="list-style-type: none"> Betriebsdatenanzeige über Display Automatische Überwachung, Warnung und Speicherung Rückraumüberwachungskamera Seitenkamera, Rechts
	STEUERUNG: <ul style="list-style-type: none"> Ergonomische Joystick mit Proportionalschieber Schlanke, höhen- und neigungsverstellbare Lenksäule Übersichtliche Anordnung der Schalter im Bedienfeld Pendelachsblockierung im linken Joystick 	KLIMATISIERUNG: <ul style="list-style-type: none"> Klimaautomatik Sehr gute Luftverteilung durch optimal angeordnete Düsen Kältemittel R134a
		SCHALLWERTE: <ul style="list-style-type: none"> ISO 6396 (L_pA) in Fahrerkabine..... 70 dB(A) 2000/14 EG (L_wA) Außenpegel..... 97 dB(A)

ZUSATZAUSRÜSTUNG

<ul style="list-style-type: none"> Betankungspumpe Rundumleuchte Getriebeschutz Schiebetürkabine Steinschlagschutzgitter Radabdeckung Kabinenerhöhung Joysticklenkung 270° Kamerasystem LED-Arbeitscheinwerfer 	<ul style="list-style-type: none"> 35% Achsdifferentialsperre Patentierter Anhängerkupplung Summer-Alarm für Fahrbetrieb Standheizung mit Wasserkreislauf Automatische Arbeitsbremse Hydraulischer Anbausatz, Abstütungen vorne und hinten getrennt schalten Hydraulischer Anbausatz, Abstütungen achsweise getrennt schalten Proportionale Bedienung der Abstütungen über Schieber im Joystick Taktgesteuerte elektrische Zentralschmieranlage mit Überwachungsfunktion für Oberwagen und Armausrüstung Fahrersitz Premium (Actimo Evolution) 	<ul style="list-style-type: none"> Elektrische Kühlbox Radio mit USB GPS/GSM Telemetriebox, zur Überwachung von Betriebsdaten, Verbrauch, Position Bio Öl Verbreiterte Achsen (Gesamtbreite 2750 mm) Verbreitertes Planierschild (2750 mm) Schnellläufer 36 km/h Zusatzgegengewicht 500 kg
		Weitere Zusatzausrüstung: siehe Preisliste
		Sonderlösungen: auf Anfrage

FÜLLMENGEN

Kraftstofftank250 Liter	Motoröl10 Liter	Hydrauliksysteminhalt210 Liter
Kühlsystem35 Liter	Hydrauliktankinhalt175 Liter	Ad Blue®32 Liter

EINSATZGEWICHTE

	MONOBLOCKAUSLEGER 4,85 m (C6.4MG)		VERSTELLAUSLEGER Grundarm 1,87 m (C6.41) Ausleger 3,10 m (C6.46)	
	Stiel 2,15 m (D6.2)	Stiel 2,65 m (D6.3)	Stiel 2,15 m (D6.2)	Stiel 2,65 m (D6.3)
Abstützplanierschild	17,0 - 18,0 t	17,1 - 18,1 t	17,4 - 18,4 t	17,5 - 18,5 t
APS / PRATZEN	17,8 - 18,8 t	17,9 - 18,9 t	18,2 - 19,2 t	18,3 - 19,3 t
Abstützpratzen 4-fach	18,1 - 19,1 t	18,2 - 19,2 t	18,5 - 19,5 t	18,6 - 19,6 t

Einsatzgewicht mit Fahrer, komplett befülltem Gerät sowie 1,0 Tonnen für Anbaugeräte

ANBAUGERÄTE (AUSWAHL)

	Löffel F415	Löffel F418	Grabenlöffel G644
Inhalt SAE	0,67 m ³	0,92 m ³	0,56 m ³
Schnittbreite	850 mm	1100 mm	2000 mm

ARBEITSBEREICHE 165Wsr

Monoblock 4,85 m (C6.4MG)

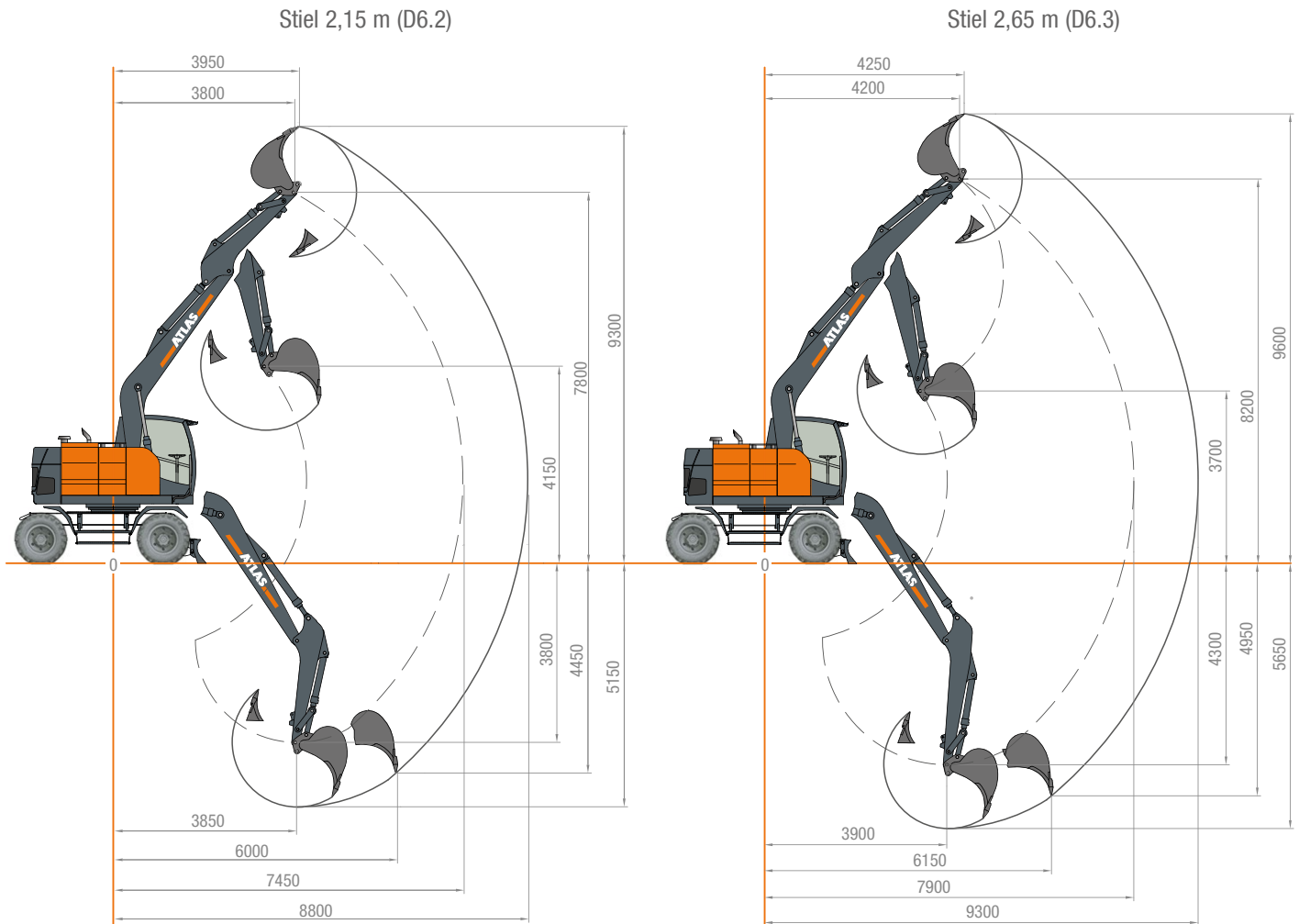



















STIELLÄNGEN	2,15 m (D6.2)	2,65 m (D6.3)
A Max. Einstichhöhe	9,30 m	9,60 m
B Max. Ausschütthöhe	6,30 m	6,80 m
C Max. Grabtiefe	5,15 m	5,65 m
D Max. vertikale Abstehtiefe	8,80 m	9,30 m
Max. Losbrechkraft	144 kN	144 kN
Max. Reißkraft	82 kN	82 kN



















Gerät ist mit Standard-Monoblock 4,85 m (C6.4MG) ausgestattet.

TRAGLASTEN 165Wsr

Traglasten Monoblockausleger 4,85 m (C6.4MG) und Stiel 2,15 m (D6.2). Max. Reichweite 8,80 m mit Optional 4,5 t Gewicht

Höhe	Unterwagenart		2,5 m	3,0 m	3,5 m	4,0 m	4,5 m	5,0 m	5,5 m	6,0 m	6,5 m	7,0 m
+ 5,0 m	FRONT 	APS hinten abgesenkt APS vor angehoben					4237 4237	4002 4002	3816 3816	3673 3673		
	QUER 	APS abgesenkt APS angehoben					4237 *3893	*3847 *3308	*3314 *2850	*2883 *2476		
+ 4,0 m	FRONT 	APS hinten abgesenkt APS vor angehoben	8326 8326	6748 6748	5781 5781	5123 5123	4645 4645	4284 4284	4002 4002	3778 3778	3600 3600	
	QUER 	APS abgesenkt APS angehoben	8326 8326	6748 6748	*5403 *4430	*5123 *4430	*4359 *3725	*3724 *3189	*3229 *2767	*2830 *2424	*2498 *2137	
+ 3,0 m	FRONT 	APS hinten abgesenkt APS vor angehoben			6878 6878	5851 5851	5151 5151	4641 4641	4253 4253	3947 3947	3699 3699	3492 *3364
	QUER 	APS abgesenkt APS angehoben			*5894 *4930	*4881 *4120	*4134 *3508	*3563 *3033	*3112 *2654	*2746 *2343	*2442 *2082	*2182 *1857
+ 2,0 m	FRONT 	APS hinten abgesenkt APS vor angehoben			4581 4581	6428 6428	5579 5579	4956 4956	4481 4481	4104 4104	3796 *3696	3529 *3318
	QUER 	APS abgesenkt APS angehoben			4581 *4524	*4583 *3834	*3918 *3300	*3403 *2878	*2992 *2537	*2656 *2255	*2377 *2019	*2139 *1815
+ 1,0 m	FRONT 	APS hinten abgesenkt APS vor angehoben			4213 4213	6609 6609	5772 5772	5119 5119	4602 *4600	4182 *4066	3827 *3634	3508 *3278
	QUER 	APS abgesenkt APS angehoben			4213 4213	*4399 *3658	*3764 *3151	*3278 *2757	*2893 *2441	*2580 *2181	*2320 *1963	*2102 *1779
+ 0 m	FRONT 	APS hinten abgesenkt APS vor angehoben		3328 3328	6213 6213	6424 6424	5687 5687	5071 5071	4558 *4537	4123 *4018	3736 *3602	3342 *3265
	QUER 	APS abgesenkt APS angehoben		3328 3328	*5265 *4333	*4339 *3601	*3692 *3082	*3211 *2692	*2836 *2386	*2536 *2138	*2291 *1934	*2089 *1767
- 1,0 m	FRONT 	APS hinten abgesenkt APS vor angehoben		6606 6606	6610 6610	5944 5944	5329 5329	4782 4782	4299 4299	3857 3857	3411 3411	
	QUER 	APS abgesenkt APS angehoben		6606 *5527	*5298 *4365	*4347 *3608	*3686 *3077	*3200 *2682	*2820 *2376	*2531 *2133	*2296 *1940	
- 2,0 m	FRONT 	APS hinten abgesenkt APS vor angehoben	6508 6508	6147 6147	5666 5666	5156 5156	4659 4659	4184 4184	3718 3718	3206 3206		
	QUER 	APS abgesenkt APS angehoben	6508 6508	6147 *5620	*5375 *4438	*4404 *3663	*3729 *3118	*3236 *2716	*2862 *2410	*2575 *2176		
- 3,0 m	FRONT 	APS hinten abgesenkt APS vor angehoben	4706 4706	4556 4556	4273 4273	3919 3919	3514 3514	3038 3038				
	QUER 	APS abgesenkt APS angehoben	4706 4706	4556 4556	4273 4273	3919 *3771	3514 *3215	3038 *2813				

Traglasten Monoblockausleger 4,85 m (C6.4MG) und Stiel 2,65 m (D6.3). Max. Reichweite 9,30 m mit Optional 4,5 t Gewicht

Höhe	Unterwagenart		2,5 m	3,0 m	3,5 m	4,0 m	4,5 m	5,0 m	5,5 m	6,0 m	6,5 m	7,0 m	7,5 m
+ 5,0 m	FRONT 	APS hinten abgesenkt APS vor angehoben					3684 3684	3534 3534	3410 3410	3313 3313			
	QUER 	APS abgesenkt APS angehoben					3684 *3379	*3374 *2907	*2936 *2526	*2573 *2208			
+ 4,0 m	FRONT 	APS hinten abgesenkt APS vor angehoben			4663 4663	4282 4282	3985 3985	3747 3747	3553 3553	3394 3394	3264 3264		
	QUER 	APS abgesenkt APS angehoben			4663 *4556	4282 *3812	*3791 *3252	*3278 *2813	*2868 *2460	*2530 *2167	*2244 *1917		
+ 3,0 m	FRONT 	APS hinten abgesenkt APS vor angehoben	7562 7562	6261 6261	5414 5414	4817 4817	4372 4372	4029 4029	3755 3755	3532 3532	3345 3345	3183 *3040	
	QUER 	APS abgesenkt APS angehoben	7562 *6389	*6098 *5121	*5004 *4235	*3616 *3582	*3148 *3083	*2771 *2687	*2459 *2365	*2197 *2098	*1968 *1871		
+ 2,0 m	FRONT 	APS hinten abgesenkt APS vor angehoben		7226 7226	6105 6105	5321 5321	4745 4745	4305 4305	3956 3956	3672 3672	3432 *3322	3217 *3000	
	QUER 	APS abgesenkt APS angehoben		7226 *4655	*4664 *3910	*3968 *3346	*3434 *2906	*3010 *2553	*2666 *2263	*2380 *2021	*2139 *1814	*1930 *1635	
+ 1,0 m	FRONT 	APS hinten abgesenkt APS vor angehoben	2704 2704	6144 6144	6484 6484	5638 5638	4996 4996	4495 4495	4094 *4062	3761 *3625	3475 *3264	3208 *2961	
	QUER 	APS abgesenkt APS angehoben	2704 2704	*5302 *4366	*4418 *3674	*3774 *3159	*3281 *2759	*2890 *2437	*2572 *2172	*2308 *1950	*2085 *1761	*1894 *1599	
+ 0 m	FRONT 	APS hinten abgesenkt APS vor angehoben	4142 4142	6810 6810	6488 6488	5688 5688	5052 5052	4537 *4509	4111 *3988	3749 *3570	3423 *3227		
	QUER 	APS abgesenkt APS angehoben	4142 4142	*5191 *4260	*4292 *3553	*3656 *3045	*3180 *2660	*2806 *2355	*2504 *2106	*2257 *1900	*2050 *1728		
- 1,0 m	FRONT 	APS hinten abgesenkt APS vor angehoben	6295 6295	7016 7016	6179 6179	5478 5478	4891 4891	4395 4395	3967 *3961	3579 *3553	3190 3190		
	QUER 	APS abgesenkt APS angehoben	6295 *5364	*5186 *4256	*4265 *3528	*3621 *3012	*3143 *2625	*2774 *2324	*2480 *2082	*2242 *1885	*2047 *1725		
- 2,0 m	FRONT 	APS hinten abgesenkt APS vor angehoben	6983 6983	6229 6229	5562 5562	4976 4976	4461 4461	3998 3998	3563 3563	3109 3109			
	QUER 	APS abgesenkt APS angehoben	6983 *6702	6229 *5241	5562 *4298	4976 *3640	4461 *3157	3998 *2986	3563 *2966	3109 *2786			
- 3,0 m	FRONT 	APS hinten abgesenkt APS vor angehoben	6104 6104	5571 5571	5056 5056	4565 4565	4099 4099	3647 3647	3181 3181				
	QUER 	APS abgesenkt APS angehoben	6104 6104	5571 *4413	5056 *3643	*4385 *3101	*3713 *2702	*3222 *2401	*2853 *2401				

Die angegebenen max. Ladekapazitäten in Kilogramm (kg) beinhalten eine Standsicherheit von 25% oder sind berechnet bei 87% der hydraulischen Hebekraft, gemäß ISO10567. Diese Werte sind gültig an der Armspitze (ohne Löffelkippzylinder, Umlenkgestänge) bei optimaler Stellung des entsprechenden Armsystems und mit Druckzuschaltung. Gewichte angebaute Lastaufnahmemittel (Greifer, Magnet, Lasthaken etc.) sind von den Traglastwerten abzuziehen. *Begrenzt durch Standsicherheit Wert.

ARBEITSBEREICHE 165Wsr

Verstellausleger: Grundarm 1,87 m (C6.41) und Ausleger 3,10 m (C6.46) mit Stiel 2,15 m (D6.2)

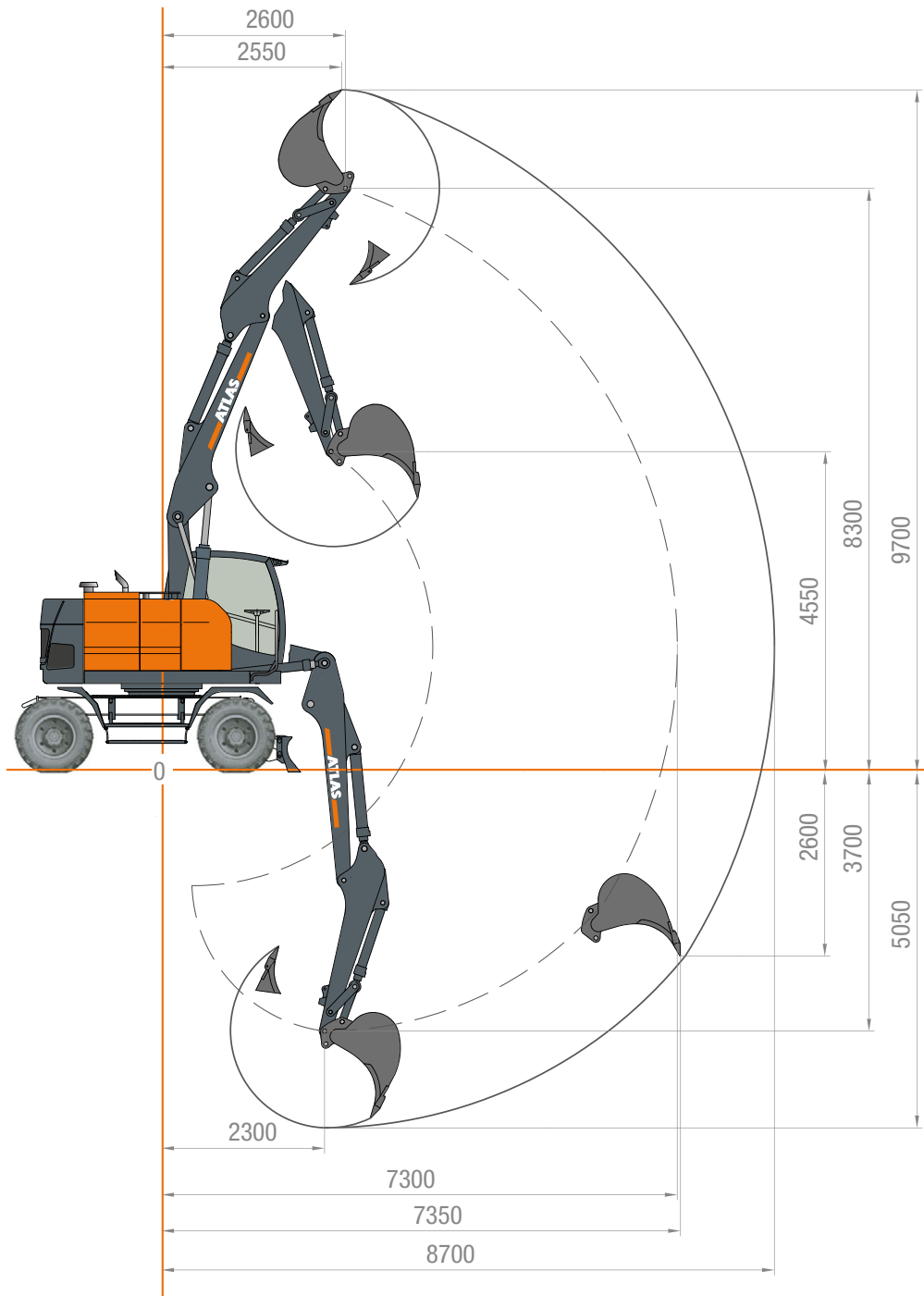

STIELLÄNGEN	2,15 m (D6.2)
A Max. Einstichhöhe	9,70 m
B Max. Ausschütthöhe	6,90 m
C Max. Grabtiefe	5,05 m
D Max. vertikale Abstechtiefe	8,70 m
Max. Losbrechkraft	144 kN
Max. Reißkraft	72 kN

Gerät ist mit Standard-Verstellausleger: Grundarm 1,87 m (C6.41) und Ausleger 3,10 m (C6.46) ausgestattet.

TRAGLASTEN 165Wsr

Traglasten Verstellausleger: Grundarm 1,87 m (C6.41) und Ausleger 3,10 m (C6.46) mit Stiel 2,15 m (D6.2). Max. Reichweite 8,70 m mit Optional 4,5 t Gewicht

Höhe	Unterwagenart		2,5 m	3,0 m	3,5 m	4,0 m	4,5 m	5,0 m	5,5 m	6,0 m	6,5 m	7,0 m
+ 6,0 m	FRONT	APS hinten abgesenkt APS vor angehoben				4494 4494	4255 4255	4069 4069	3936 3936			
	QUER	APS abgesenkt APS angehoben				4494 4494	4255 *3996	4069 *3416	*3341 *2874			
+ 5,0 m	FRONT	APS hinten abgesenkt APS vor angehoben			5204	4768	4429	4160	3945	3776		
	QUER	APS abgesenkt APS angehoben			5204	4768	4429	4160	3945	3776		
+ 4,0 m	FRONT	APS hinten abgesenkt APS vor angehoben	7987 7987	6997 6997	5995 5995	5304 5304	4798 4798	4411 4411	4107 4107	3861 3861	3662 3662	
	QUER	APS abgesenkt APS angehoben	7987 7987	6997 *6871	5995 *5498	*5217 *4557	*4418 *3876	3819 *3359	*3353 *2951	*2947 *2536	*2526 *2163	
+ 3,0 m	FRONT	APS hinten abgesenkt APS vor angehoben	7859 7859	7640 7640	6991 6991	5964 5964	5253 5253	4729 4729	4326 4326	4004 4004	3739 3739	3509 *3369
	QUER	APS abgesenkt APS angehoben	7859 7859	7640 *6603	6991 *5319	*6115 *4441	*5077 3800	*4327 *3309	*3762 *2929	*3318 *2929	*2929 *2519	*2519 *2156
+ 2,0 m	FRONT	APS hinten abgesenkt APS vor angehoben	8198 8198	7838 7838	7393 7393	6466 6466	5624 5624	4999 4999	4516 4516	4129 4129	3807 3728	3519 *3339
	QUER	APS abgesenkt APS angehoben	8198 8198	*7516 *6482	*6019 *5228	5001 *4378	*4275 *3757	*3727 *3287	*3309 *2900	*2871 *2463	*2476 *2113	*2152 *1827
+ 1,0 m	FRONT	APS hinten abgesenkt APS vor angehoben	9448 9448	8603 8603	7643 7643	6583 6583	5755 5755	5109 5109	4592 4590	4167 *4117	3815 *3736	3512 *3292
	QUER	APS abgesenkt APS angehoben	9448 *8551	*7535 6485	*6005 *5227	4996 *4374	4275 *3762	*3747 *3237	*3251 *2786	*2781 *2408	*2408 *2047	*2109 *1784
+ 0 m	FRONT	APS hinten abgesenkt APS vor angehoben	11048 11048	9310 9310	7737 7737	6607 6607	5766 5766	5116 5116	4600 4600	4186 4166	3841 *3659	3244 3244
	QUER	APS abgesenkt APS angehoben	*10225 *8336	*7627 *6322	*6054 *5078	*4993 *4224	*4227 *3595	*3642 *3107	*3105 *2644	*2677 *2274	*2338 *1978	*2109 *1754
- 1,0 m	FRONT	APS hinten abgesenkt APS vor angehoben	11891 11891	9454 9454	7837 7837	6691 6691	5841 5841	5194 5194	4702 *4699	4168 *4088	3421 3421	
	QUER	APS abgesenkt APS angehoben	*10078 *8122	*7427 *6123	*5872 *4906	*4843 *4080	*4106 *3479	*3470 *2940	*2976 *2519	*2594 *2192	*2299 *1940	
- 2,0 m	FRONT	APS hinten abgesenkt APS vor angehoben	12175 12175	9707 9707	8088 8088	6914 6914	5959 5959	5104 5104	4241 4241	3104 3104		
	QUER	APS abgesenkt APS angehoben	*10013 *8063	*7352 *6053	*5803 *4840	*4716 *3958	*3929 *3308	*3349 *2823	*2911 *2456	*2573 *2172		

Traglasten Verstellausleger: Grundarm 1,87 m (C6.41) und Ausleger 3,10 m (C6.46) mit Stiel 2,15 m (D6.2). Max. Reichweite 8,70 m mit Optional 4,5t Gewicht (breitachse in Verbindung Planierschild 2,75m)

Höhe	Unterwagenart		2,5 m	3,0 m	3,5 m	4,0 m	4,5 m	5,0 m	5,5 m	6,0 m	6,5 m	7,0 m
+ 6,0 m	FRONT	APS hinten abgesenkt APS vor angehoben				4494 4494	4255 4255	4069 4069	3936 3936			
	QUER	APS abgesenkt APS angehoben				4494 4494	4255 4255	4069 *4016	*3934 *3452			
+ 5,0 m	FRONT	APS hinten abgesenkt APS vor angehoben			5204	4768	4429	4160	3945	3776		
	QUER	APS abgesenkt APS angehoben			5204	4768	4429	4160	3918	*3457		
+ 4,0 m	FRONT	APS hinten abgesenkt APS vor angehoben	7987 7987	6997 6997	5995 5995	5304 5304	4798 4798	4411 4411	4107 4107	3861 3861	3662 3662	
	QUER	APS abgesenkt APS angehoben	7987 7987	6997 6997	5995 5995	5304 5304	4798 *4534	4411 *3920	*3874 *3448	*3439 *3048	*3012 *2621	
+ 3,0 m	FRONT	APS hinten abgesenkt APS vor angehoben	7859 7859	7640 7640	6991 6991	5964 5964	5253 5253	4729 4729	4326 4326	4004 4004	3739 3739	3509 3509
	QUER	APS abgesenkt APS angehoben	7859 7859	7640 7640	6991 *6250	*5890 *5205	*5003 *4437	4343 *3861	*3825 *3409	*3415 *3019	*3005 *2614	*2618 *2268
+ 2,0 m	FRONT	APS hinten abgesenkt APS vor angehoben	8198 8198	7838 7838	7393 7393	6466 6466	5624 5624	4999 4999	4516 4516	4129 4129	3807 3807	3519 *3519
	QUER	APS abgesenkt APS angehoben	8198 8198	7838 *7664	*6983 *6147	*5789 *5120	*4933 *4382	*4295 *3828	*3797 *3396	*3415 *2973	*2960 *2570	*2590 *2241
+ 1,0 m	FRONT	APS hinten abgesenkt APS vor angehoben	9448 9448	8603 8603	7643 7643	6583 6583	5755 5755	5109 5109	4592 4592	4167 4167	3815 3815	3512 *3503
	QUER	APS abgesenkt APS angehoben	9448 9448	8603 *7677	*6971 *6140	*5772 *5117	*4922 *4383	*4294 3840	3819 *3361	*3322 *2883	*2891 *2503	*2545 *2197
+ 0 m	FRONT	APS hinten abgesenkt APS vor angehoben	11048 11048	9310 9310	7737 7737	6607 6607	5766 5766	5116 5116	4600 4600	4186 4186	3841 3841	3244 3244
	QUER	APS abgesenkt APS angehoben	11048 *10371	8887 *7777	*7038 *6213	5827 *5143	*4981 *4362	*4349 *3764	*3717 *3217	*3217 *2780	*2819 *2433	*2513 *2166
- 1,0 m	FRONT	APS hinten abgesenkt APS vor angehoben	11891 11891	9454 9454	7837 7837	6691 6691	5841 5841	5194 5194	4702 4702	4168 4168	3421 3421	
	QUER	APS abgesenkt APS angehoben	11891 *10278	*9057 *7617	*7137 *6042	*5845 *4994	*4934 *4242	*4172 *3593	*3585 *3088	*3131 *2697	*2780 *2394	
- 2,0 m	FRONT	APS hinten abgesenkt APS vor angehoben	12175 12175	9707 9707	8088 8088	6914 6914	5959 5959	5104 5104	4241 4241	3104 3104		
	QUER	APS abgesenkt APS angehoben	12175 *10215	*9050 *7543	*7064 *5973	*5713 *4868	*4751 *4066	*4048 *3473	*3519 *3024	*3104 *2677		

Die angegebenen max. Ladekapazitäten in Kilogramm (kg) beinhalten eine Standsicherheit von 25% oder sind berechnet bei 87% der hydraulischen Hebekraft, gemäß ISO10567. Diese Werte sind gültig an der Armspitze (ohne Löffelkippzylinder, Umlenkgestänge) bei optimaler Stellung des entsprechenden Armsystems und mit Druckzuschaltung. Gewichte angegebener Lastaufnahmemittel (Greifer, Magnet, Lasthaken etc.) sind von den Traglastwerten abzuziehen. *Begrenzt durch Standsicherheit Wert.

ARBEITSBEREICHE 165Wsr

Verstellausleger: Grundarm 1,87 m (C6.41) und Ausleger 3,10 m (C6.46) mit Stiel 2,65 m (D6.3)

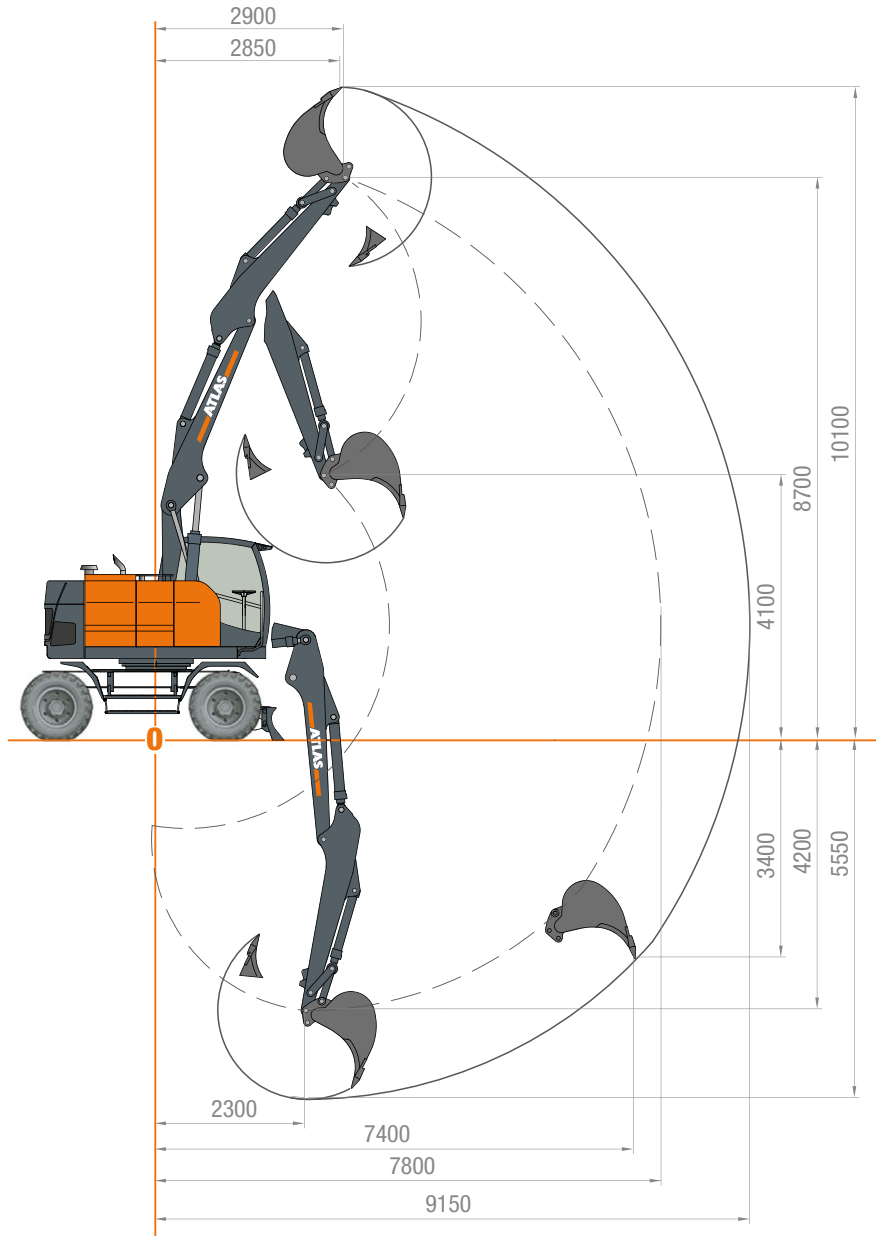



STIELLÄNGEN	2,65 m (D6.3)
A Max. Einstichhöhe	10,10 m
B Max. Ausschütthöhe	7,30 m
C Max. Grabtiefe	5,55 m
D Max. vertikale Abstechtiefe	9,15 m
Max. Losbrechkraft	144 kN
Max. Reißkraft	72 kN













Gerät ist mit Standard-Verstellausleger: Grundarm 1,87 m (C6.41) und Ausleger 3,10 m (C6.46) ausgestattet.

TRAGLASTEN 165Wsr

Traglasten Verstellausleger: Grundarm 1,87 m (C6.41) und Ausleger 3,10 m (C6.46) mit Stiel 2,65 m (D6.3). Max. Reichweite 9,20 m mit Optional 4,5t Gewicht

Höhe	Unterwagenart		2,5 m	3,0 m	3,5 m	4,0 m	4,5 m	5,0 m	5,5 m	6,0 m	6,5 m	7,0 m	7,5 m
+ 6,0 m	FRONT 	APS hinten abgesenkt					3884	3733	3612	3522			
		APS vor angehoben					3884	3733	3612	3522			
	QUER 	APS abgesenkt					3884	3733	3427	*2965			
		APS angehoben					3884	*3465	*3000	*2553			
+ 5,0 m	FRONT 	APS hinten abgesenkt				4342	4077	3859	3679	3529	3407		
		APS vor angehoben				4342	4077	3859	3679	3529	3407		
	QUER 	APS abgesenkt				4342	4077	3859	*3406	*3000	*2603		
		APS angehoben				4342	*3992	*3431	2993	*2623	*2237		
+ 4,0 m	FRONT 	APS hinten abgesenkt	5186	5521	5421	4874	4458	4132	3869	3653	3474	3322	
		APS vor angehoben	5186	5521	5421	4874	4458	4132	3869	3653	3474	3322	
	QUER 	APS abgesenkt	5186	5521	5421	4874	*4451	*3832	*3357	*2974	*2627	*2266	
		APS angehoben	5186	5521	5421	*4594	*3898	*3365	*2953	*2617	*2260	*1937	
+ 3,0 m	FRONT 	APS hinten abgesenkt	7987	7734	6428	5563	4946	4483	4121	3831	3590	3386	3201
		APS vor angehoben	7987	7734	6428	5563	4946	4483	4121	3831	3590	*3374	*3039
	QUER 	APS abgesenkt	7987	*7727	*6158	*5094	*4334	*3756	*3302	2944	*2610	*2258	*1962
		APS angehoben	7987	*6664	5350	4452	*3800	*3298	*2908	*2597	*2244	*1929	*1664
+ 2,0 m	FRONT 	APS hinten abgesenkt	8169	7911	7295	6182	5396	4812	4361	4001	3703	3448	3212
		APS vor angehoben	8169	7911	7295	6182	5396	4812	4361	4001	*3693	*3354	*3013
	QUER 	APS abgesenkt	8169	*7494	*5991	*4977	*4246	3698	*3267	*2930	*2560	*2218	*1938
		APS angehoben	8169	*6457	5211	*4351	*3727	*3254	2885	*2566	*2194	*1890	*1640
+ 1,0 m	FRONT 	APS hinten abgesenkt	8952	8301	7523	6490	5654	5013	4509	4101	3759	3461	3203
		APS vor angehoben	8952	8301	7523	6490	5654	5013	4509	4072	*3676	*3349	*2969
	QUER 	APS abgesenkt	8952	7440	5941	4934	*4219	*3679	*3269	*2876	*2479	*2158	*1897
		APS angehoben	*8432	*6403	*5161	*4314	*3701	*3244	*2859	*2466	*2115	*1832	*1600
+ 0 m	FRONT 	APS hinten abgesenkt	10317	9015	7611	6506	5680	5039	4526	4108	3764	3484	2988
		APS vor angehoben	10317	9015	7611	6506	5680	5039	4526	4075	*3714	*3278	*2936
	QUER 	APS abgesenkt	*10035	7492	*5969	*4965	*4251	*3676	*3205	*2748	*2384	*2092	*1866
		APS angehoben	*8470	*6418	*5148	*4275	*3633	*3138	*2741	*2341	*2023	*1767	*1570
- 1,0 m	FRONT 	APS hinten abgesenkt	11530	9270	7686	6561	5723	5077	4568	4178	3784	3197	
		APS vor angehoben	11530	9270	7686	6561	5723	5077	4568	*4129	*3623	3197	
	QUER 	APS abgesenkt	*10102	*7452	*5892	*4857	*4116	*3554	*3036	*2627	*2300	*2050	
		APS angehoben	*8140	*6143	*4922	*4092	*3486	*3020	*2576	*2223	*1941	*1725	
- 2,0 m	FRONT 	APS hinten abgesenkt	11882	9455	7843	6703	5878	5234	4618	3960	3095		
		APS vor angehoben	11882	9455	7843	6703	5878	5234	4618	3960	3095		
	QUER 	APS abgesenkt	*9948	*7309	*5767	*4753	*3987	*3376	*2908	*2549	*2269		
		APS angehoben	*7999	*6009	*4803	*3991	*3362	*2848	*2452	*2147	*1911		

Traglasten Verstellausleger: Grundarm 1,87 m (C6.41) und Ausleger 3,10 m (C6.46) mit Stiel 2,65 m (D6.3). Max. Reichweite 9,20 m mit Optional 4,5t Gewicht (breitachse in Verbindung Planierschild 2,75m)

Höhe	Unterwagenart		2,5 m	3,0 m	3,5 m	4,0 m	4,5 m	5,0 m	5,5 m	6,0 m	6,5 m	7,0 m	7,5 m
+ 6,0 m	FRONT 	APS hinten abgesenkt					3884	3733	3612	3522			
		APS vor angehoben					3884	3733	3612	3522			
	QUER 	APS abgesenkt					3884	3733	3612	*3486			
		APS angehoben					3884	3733	*3525	*3066			
+ 5,0 m	FRONT 	APS hinten abgesenkt				4342	4077	3859	3679	3529	3407		
		APS vor angehoben				4342	4077	3859	3679	3529	3407		
	QUER 	APS abgesenkt				4342	4077	3859	3679	*3475	3090		
		APS angehoben				4342	4077	3859	*3500	*3087	*2697		
+ 4,0 m	FRONT 	APS hinten abgesenkt	5186	5521	5421	4874	4458	4132	3869	3653	3474	3322	
		APS vor angehoben	5186	5521	5421	4874	4458	4132	3869	3653	3474	3322	
	QUER 	APS abgesenkt	5186	5521	5421	4874	4458	*3938	*3451	*3061	*2721	*2354	
		APS angehoben	5186	5521	5421	4874	4458	*3398	*3061	*2721	*2354		
+ 3,0 m	FRONT 	APS hinten abgesenkt	7987	7734	6428	5563	4946	4483	4121	3831	3590	3386	3201
		APS vor angehoben	7987	7734	6428	5563	4946	4483	4121	3831	3590	3386	3201
	QUER 	APS abgesenkt	7987	7734	6428	5563	4946	*4340	*3817	*3396	3055	*2698	*2362
		APS angehoben	7987	7734	6428	*5217	*4440	*3857	3395	3028	*2704	*2346	*2044
+ 2,0 m	FRONT 	APS hinten abgesenkt	8169	7911	7295	6182	5396	4812	4361	4001	3703	3448	3212
		APS vor angehoben	8169	7911	7295	6182	5396	4812	4361	4001	3703	3448	3212
	QUER 	APS abgesenkt	8169	7911	*6956	5767	4915	*4267	*3767	*3366	*3047	*2657	*2338
		APS angehoben	8169	*7639	6128	5097	*4357	*3797	3359	*3010	*2654	*2306	*2020
+ 1,0 m	FRONT 	APS hinten abgesenkt	8952	8301	7523	6490	5654	5013	4509	4101	3759	3461	3203
		APS vor angehoben	8952	8301	7523	6490	5654	5013	4509	4101	3759	3461	*3162
	QUER 	APS abgesenkt	8952	8301	6897	*5715	*4868	*4235	*3751	*3373	*2964	*2596	*2296
		APS angehoben	8952	*7583	6069	*5052	*4326	3779	*3356	*2978	*2573	*2246	*1979
+ 0 m	FRONT 	APS hinten abgesenkt	10317	9015	7611	6506	5680	5039	4526	4108	3764	3484	2988
		APS vor angehoben	10317	9015	7611	6506	5680	5039	4526	4108	3764	3484	2988
	QUER	APS abgesenkt	10317	*8729	6924	*5729	4889	*4264	3810	*3290	*2868	*2529	*2264
		APS angehoben	*10179	*7634	*6107	*5084	*4356	*3797	*3316	*2850	*2479	*2181	*1948
- 1,0 m	FRONT	APS hinten abgesenkt	11530	9270	7686	6561	5723	5077	4568	4178	3784	3197	
		APS vor angehoben	11530	9270	7686	6561	5723	5077	4568	4178	3784	3197	
	QUER	APS abgesenkt	11530	*8868	7039	5838	*4945	*4260	*3648	*3166	*2783	*2486	
		APS angehoben	*10301	*7640	*6061	*5008	*4251	*3676	*3148	*2730	*2396	*2138	
- 2,0 m	FRONT	APS hinten abgesenkt	11882	9455	7843	6703	5878	5234	4618	3960	3095		
		APS vor angehoben	11882	9455	7843	6703	5878	5234	4618	3960	3095		
	QUER	APS abgesenkt	11882	*9007	*7029	*5753	*4813	*4076	*3517	*3086	*2751		
		APS angehoben	*10150	*7500	*5937	*4904	*4123	*3499	*3021	*2652	*2365		

Die angegebenen max. Ladekapazitäten in Kilogramm (kg) beinhalten eine Standsicherheit von 25% oder sind berechnet bei 87% der hydraulischen Hebekraft, gemäß ISO10567. Diese Werte sind gültig an der Armspitze (ohne Löffelkippzylinder, Umlenkgestänge) bei optimaler Stellung des entsprechenden Armsystems und mit Druckzuschaltung. Gewichte angegebener Lastaufnahmemittel (Greifer, Magnet, Lasthaken etc.) sind von den Traglastwerten abzuziehen. *Begrenzt durch Standsicherheit Wert.

ARBEITSBEREICHE 165Wsr

Grundarm 1,87 m (C6.41), Verstellausleger 3,35 m (C6.47) mit Stiel 2,65 m (D6.3)

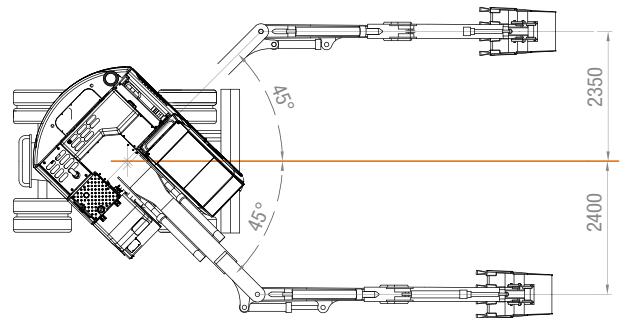
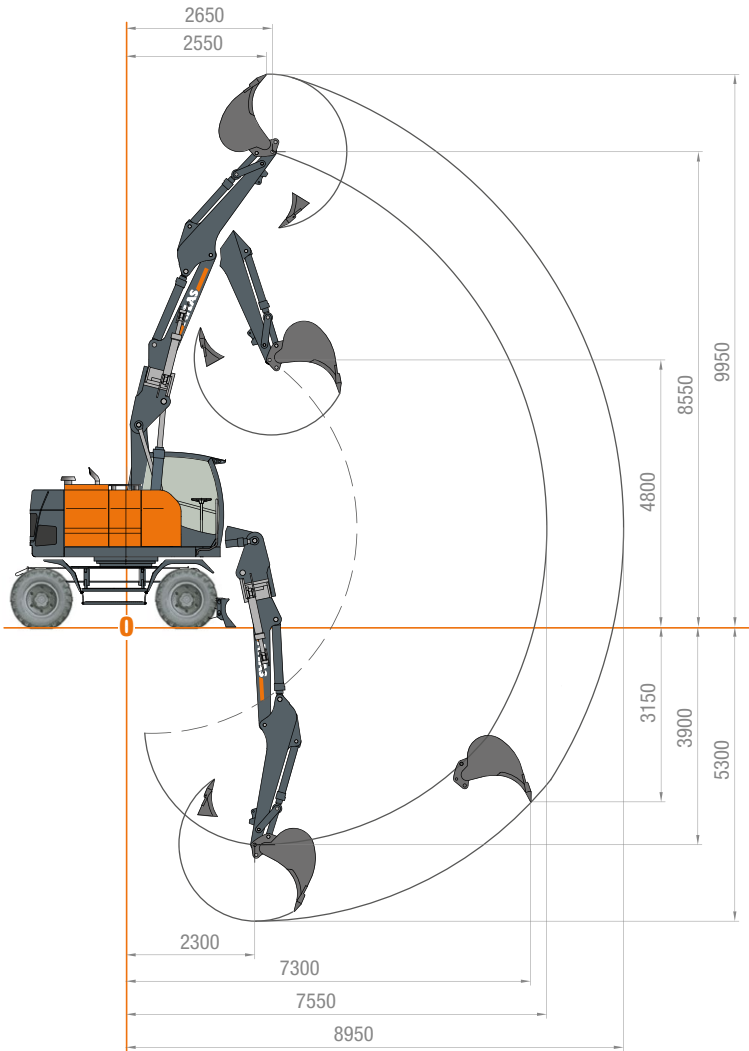







STIELLÄNGEN	2,65 m (D6.3)
A Max. Einstichhöhe	9,95 m
B Max. Ausschütthöhe	7,15 m
C Max. Grabtiefe	5,30 m
D Max. vertikale Abstehtiefe	8,95 m
Max. Losbrechkraft	144 kN
Max. Reißkraft	72 kN

Gerät ist mit Standard-Verstellausleger: Grundarm 1,87 m (C6.41) und Ausleger 3,35 m (C6.47) ausgestattet.

TRAGLASTEN 165Wsr

Traglasten Verstellausleger: Grundarm 1,87 m (C6.41), Verstellausleger 3,35 m (C6.47) mit Stiel 2,65 m (D6.3). Max. Reichweite 8,95 m
mit Optional 4,5t Gewicht

Höhe	Unterwagenart		2,5 m	3,0 m	3,5 m	4,0 m	4,5 m	5,0 m	5,5 m	6,0 m	6,5 m	7,0 m	7,5 m
+ 5,0 m	FRONT 	APS hinten abgesenkt				4283	3981	3736	3534	3366	3227	3116	
		APS vor angehoben				4283	3981	3736	3534	3366	3227	3116	
	QUER 	APS abgesenkt				4283	3981	3736	*3347	*2943	*2591	*2206	
		APS angehoben				4283	*3939	*3380	*2939	*2582	*2219	*1873	
+ 4,0 m	FRONT 	APS hinten abgesenkt	6712	6244	5401	4802	4352	4003	3724	3496	3306	3146	3009
		APS vor angehoben	6712	6244	5401	4802	4352	4003	3724	3496	3306	3146	*2996
	QUER 	APS abgesenkt	6712	6244	5401	4802	4352	*3753	*3281	*2903	2593	*2236	*1913
		APS angehoben	6712	6244	5401	*4514	3816	3299	*2887	2555	*2242	*1903	*1611
+ 3,0 m	FRONT 	APS hinten abgesenkt	6898	6900	6341	5441	4805	4329	3960	3665	3421	3215	3034
		APS vor angehoben	6898	6900	6341	5441	4805	4329	3960	3665	3421	3215	*2979
	QUER 	APS abgesenkt	6898	6900	*5978	*4954	4217	*3652	*3214	*2862	*2575	*2223	*1910
		APS angehoben	6898	*6456	*5199	*4334	*3696	*3210	*2831	*2521	*2224	*1890	*1609
+ 2,0 m	FRONT 	APS hinten abgesenkt	7381	7244	6910	5978	5200	4622	4176	3820	3527	3278	3056
		APS vor angehoben	7381	7244	6910	5978	5200	4622	4176	3820	3527	*3238	*2965
	QUER 	APS abgesenkt	7381	*7203	*5788	*4821	*4112	*3583	*3166	*2835	*2538	*2176	*1877
		APS angehoben	7381	*6230	*5038	*4212	3608	*3150	2790	*2508	*2167	*1844	*1576
+ 1,0 m	FRONT 	APS hinten abgesenkt	8206	7726	7074	6198	5402	4787	4301	3907	3578	3294	3057
		APS vor angehoben	8206	7726	7074	6198	5402	4787	4301	3907	3539	3233	*2908
	QUER 	APS abgesenkt	8206	7160	*5730	*4763	*4078	*3558	*3157	*2862	*2442	*2104	*1824
		APS angehoben	8122	*6173	4985	*4167	3580	*3134	2798	*2449	*2073	*1774	*1524
+ 0 m	FRONT 	APS hinten abgesenkt	9626	8499	7264	6202	5411	4798	4309	3909	3580	3321	3006
		APS vor angehoben	9626	8499	7264	6202	5411	4798	4309	*3905	*3553	*3217	*2852
	QUER 	APS abgesenkt	9626	*7242	*5772	*4802	*4109	*3602	*3141	*2713	*2327	*2019	*1772
		APS angehoben	*8186	*6225	*5005	*4163	*3542	*3060	*2671	*2301	*1962	*1690	*1473
- 1,0 m	FRONT 	APS hinten abgesenkt	10954	8889	7355	6269	5463	4843	4352	3965	3656	3228	
		APS vor angehoben	10954	8889	7355	6269	5463	4843	4352	3965	*3551	*3141	
	QUER 	APS abgesenkt	*9805	*7242	*5733	*4731	*4011	*3464	*2986	*2556	*2215	*1948	
		APS angehoben	*7848	*5931	*4759	*3960	*3376	*2926	*2521	*2148	*1852	*1621	
- 2,0 m	FRONT 	APS hinten abgesenkt	11452	9093	7528	6422	5609	5022	4496	3949	3286		
		APS vor angehoben	11452	9093	7528	6422	5609	5022	4496	3949	3286		
	QUER 	APS abgesenkt	*9651	*7092	*5597	*4614	*3915	*3300	*2816	*2443	*2152		
		APS angehoben	*7707	*5791	*4630	*3848	*3284	*2767	*2356	*2038	*1791		
- 3,0 m	FRONT 	APS hinten abgesenkt	11843	9472	7856	6601	5595	4700	3812	2744			
		APS vor angehoben	11843	9472	7856	6601	5595	4700	3812	2744			
	QUER 	APS abgesenkt	*9688	*7102	*5562	*4484	*3729	*3170	*2745	*2421			
		APS angehoben	*7741	*5800	*4596	*3724	*3105	*2641	*2287	*2016			

Die angegebenen max. Ladekapazitäten in Kilogramm (kg) beinhalten eine Standsicherheit von 25% oder sind berechnet bei 87% der hydraulischen Hebekraft, gemäß ISO10567. Diese Werte sind gültig an der Armspitze (ohne Löffelkippzylinder, Umlenkgestänge) bei optimaler Stellung des entsprechenden Armsystems und mit Druckzuschaltung. Gewichte angebaute Lastaufnahmemittel (Greifer, Magnet, Lasthaken etc.) sind von den Traglastwerten abzuziehen. *Begrenzt durch Standsicherheit Wert.

ABMESSUNGEN 165Wsr

165Wsr Transportstellung

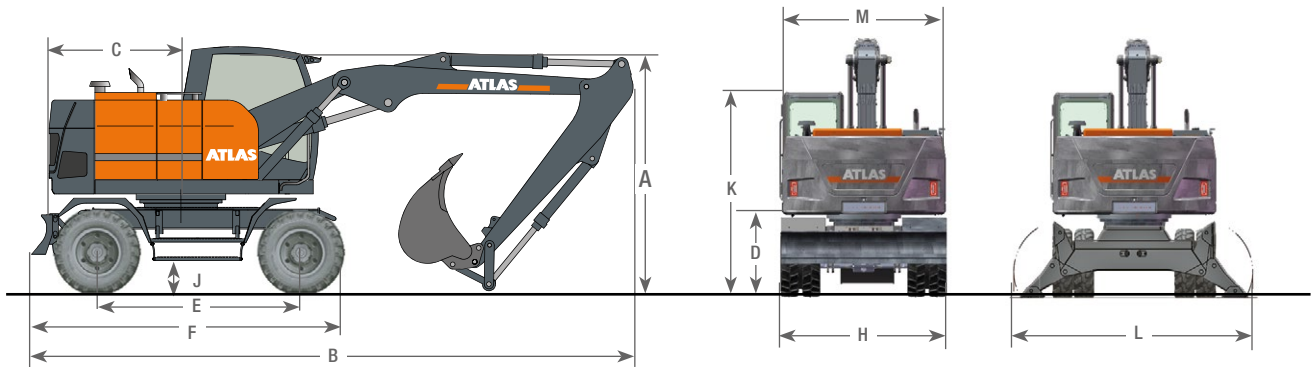

A	TRANSPORTHÖHE (mit Löffel)		
	Verstellausleger* mit Stiel 2,15 m	3,14 m	C HECKSCHWENKRADIUS.....1,69 m
	Verstellausleger* mit Stiel 2,65 m	3,14 m	D LICHTE HÖHE BIS GEGENGEWICHT1,26 m
	Monoblock 4,85 m mit Stiel 2,15 m.....	3,14 m	E RADSTAND2,60 m
	Monoblock 4,85 m mit Stiel 2,65 m.....	3,14 m	F UNTERWAGENLÄNGE4,00 m
B	TRANSPORTLÄNGE		H PLANIERSCHILDBREITE.....2,54 m Optional2,74 m
	Verstellausleger* mit Stiel 2,15 m	7,69 m	J BODENFREIHEIT0,45 m
	Verstellausleger* mit Stiel 2,65 m	8,20 m	K HÖHE ÜBER KABINE3,15 m
	Monoblock 4,85 m mit Stiel 2,15 m.....	7,60 m	L PRATZENBREITE (ausgefahren).....3,50 m
	Monoblock 4,85 m mit Stiel 2,65 m.....	7,60 m	M OBERWAGEN TRANSPORTBREITE.....2,50 m

* Verstellausleger: Grundarm 1,87 m (C6.41) und Ausleger 3,10 m (C6.46)

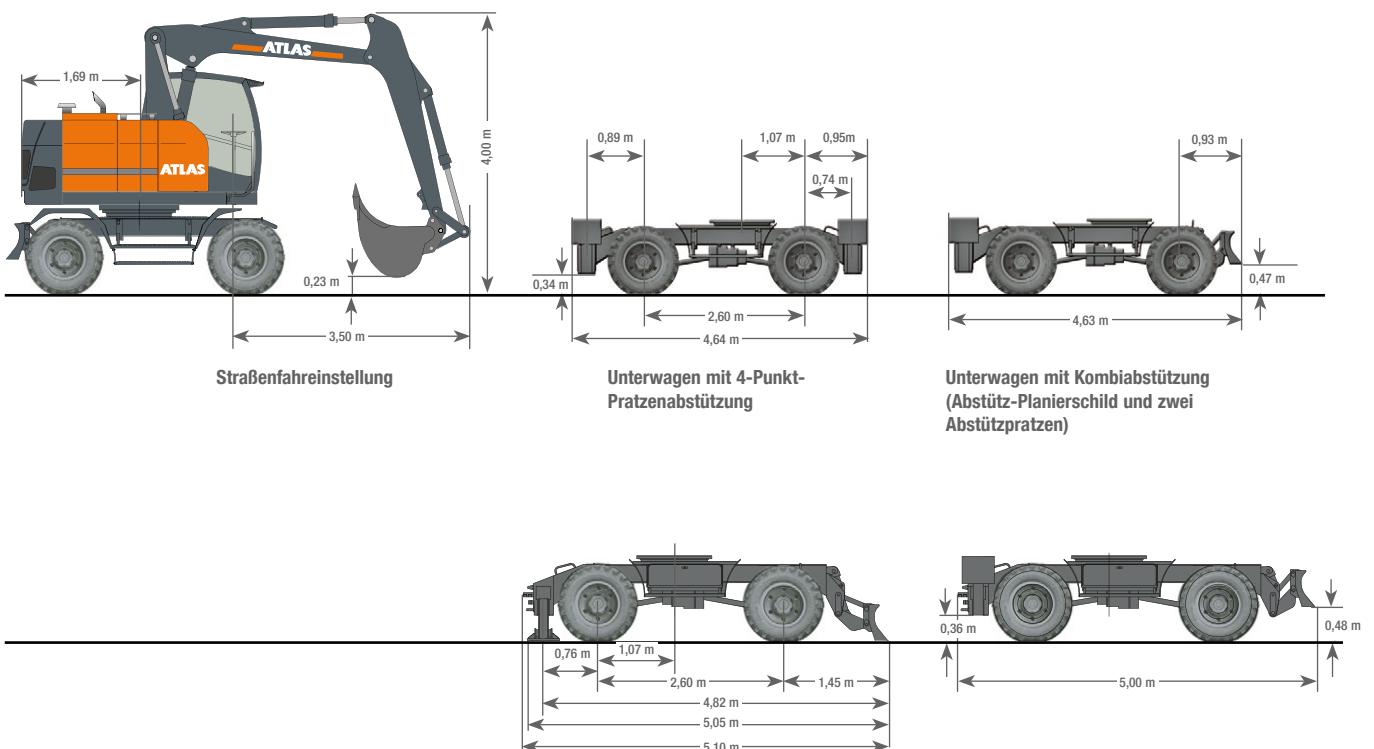



165Wsr-DE (1) Gültig ab: 07/2022. Produktbeschreibungen und Preise können jederzeit und ohne Verpflichtung zur Ankündigung geändert werden. Die in diesem Dokument enthaltenen Fotos und /oder Zeichnungen dienen rein anschaulichen Zwecken. Anweisungen zur ordnungsgemäßen Verwendung dieser Ausrüstung entnehmen Sie bitte dem zugehörigen Betriebsanleitung. Nichtbefolgung des Betriebsanleitung bei der Verwendung unserer Produkte oder anderweitig fahrlässiges Verhalten kann zu schwerwiegenden Verletzungen oder Tod führen. Für dieses Produkt wird ausschließlich die entsprechende, schriftlich niedergelegte Standardgarantie gewährt. Atlas leistet keinerlei darüber hinaus gehende Garantie, weder ausdrücklich noch stillschweigend. Die Bezeichnungen der aufgeführten Produkte und Leistungen sind gegebenenfalls Marken, Servicemarken oder Handelsnamen der Atlas GmbH und/oder ihrer Tochtergesellschaften. Alle Rechte vorbehalten. "ATLAS" ist eine eingetragene Marke der Atlas GmbH. Copyright © 2022 Atlas GmbH. Bestell-Nr. 6203401

WERK GANDERKESEE

Atlas GmbH
Atlasstraße 6
D-27777 Ganderkesee,
Germany

Tel.: +49 (0) 4222 954 0
Fax: +49 (0) 4222 954 220
E-mail: info@atlasgmbh.com
www.atlasgmbh.com



WERK VECHTA

Atlas GmbH
Theodor-Heuss-Str. 3
D-49377 Vechta
Germany

T: +49 (0) 4441 954 0
F: +49 (0) 4441 954 299
E-mail: info@atlasgmbh.com
www.atlasgmbh.com



WERK DELMENHORST

Atlas GmbH
Stedinger Straße 324
D-27751 Delmenhorst
Germany

T: +49 (0) 4221 49 10
F: +49 (0) 4221 49 14 43
E-mail: info@atlasgmbh.com
www.atlasgmbh.com

ATLAS CRANES UK LTD NATIONAL SALES & SERVICE FACILITY

Wharfedale Road,
Euroway Trading Est.
Bradford, England BD4 6SL
United Kingdom

T: +44 8444 99 66 88
F: +44 1274 65 37 85
E-mail: atlasuk@atlasgmbh.com
www.atlas-cranes.co.uk
www.atlasgmbh.com



SINCE 1919
ATLAS

